

OMRON®

GUIDE DE L'UTILISATEUR

Argent partie supérieure du bras tensiomètre

Modèle BP5250



FRANÇAIS

All for Healthcare

Table des matières

Introduction	F3
Renseignements de sécurité importants	F5
1. Connaître votre tensiomètre	F12
2. Préparation	F20
3. Utilisation de votre tensiomètre sans appareil intelligent	F26
4. Utilisation de votre tensiomètre avec un appareil intelligent	F29
5. Utilisation de la fonction Mémoire	F33
6. Autres réglages	F35
7. Messages d'erreur et conseils de dépannage	F37
8. Entretien	F43
9. Accessoires facultatifs	F45
10. Caractéristiques techniques	F47
11. Déclaration de conformité FCC/ISDE	F51
12. Garantie limitée	F53
13. Consignes et déclaration du fabricant	F55

Introduction

Merci d'avoir acheté OMRON BP5250 Tensiomètre. Ce tensiomètre peut être utilisé par plusieurs utilisateurs. Il utilise la méthode oscillométrique pour mesurer la tension artérielle. Cela signifie que ce tensiomètre capte le mouvement du sang dans l'artère brachiale et le convertit en relevé numérique.

Consignes de sécurité

Ce guide de l'utilisateur contient des renseignements importants au sujet du tensiomètre OMRON BP5250 Tensiomètre. Afin d'utiliser ce tensiomètre de façon sécuritaire et adéquate, veuillez LIRE et COMPRENDRE toutes ces instructions. **Pour toute question, ou si vous ne comprenez pas les instructions, veuillez composer le 1-800-634-4350 avant d'utiliser ce tensiomètre. Pour obtenir des renseignements plus précis sur la tension artérielle, veuillez consulter un médecin.**

Utilisation prévue

Cet appareil est un tensiomètre numérique destiné à mesurer la tension artérielle et le pouls de patients adultes. Lorsque l'appareil détecte un rythme cardiaque irrégulier lors de la mesure, il affiche un signal d'avertissement avec le résultat de la mesure.

Réception et inspection

Retirer le tensiomètre et les autres composants de leur emballage et vérifier s'ils sont endommagés. Si le tensiomètre ou tout autre composant est endommagé, NE PAS L'UTILISER et composer le 1-800-634-4350.

Glossaire des symboles

Pour de l'information sur les symboles, aller au :
OmronHealthcare.com/symbols-glossary

Contre-indications

- L'utilisation de ce tensiomètre dans un contexte ambulatoire est contre-indiquée.
 - L'utilisation de ce tensiomètre dans un avion est contre-indiquée.
-

Renseignements de sécurité importants

Veillez lire les Renseignements de sécurité importants de ce guide de l'utilisateur avant d'utiliser le tensiomètre.

Pour votre sécurité, veuillez suivre attentivement ce guide de l'utilisateur. Veuillez conserver ce document pour un usage ultérieur. Pour obtenir des renseignements plus précis sur la tension artérielle, VEUILLEZ CONSULTER UN MÉDECIN.

▲ Avertissement Indique une situation potentiellement dangereuse qui, si elle n'est pas évitée, pourrait causer la mort ou une blessure grave.

- **NE PAS utiliser ce tensiomètre chez des enfants, des enfants en bas âge et des nourrissons ni chez des personnes incapables de s'exprimer.**
- **NE JAMAIS effectuer de changements dans les doses des médicaments prescrits en fonction des relevés de ce tensiomètre. Prendre les médicaments selon l'ordonnance du médecin. SEULS les médecins sont qualifiés pour diagnostiquer et traiter l'hypertension.**
- **NE PAS utiliser ce tensiomètre sur un bras blessé ou un bras sous traitement médical.**
- **NE PAS enserrer le bras avec le brassard lors d'une perfusion intraveineuse ou d'une transfusion sanguine.**
- **NE PAS utiliser ce tensiomètre dans une zone accueillant des appareils chirurgicaux à haute fréquence (HF), des appareils d'imagerie par résonance magnétique (IRM) ou des scanners de tomographie par ordinateur (TO). Cela pourrait perturber le fonctionnement de l'appareil et/ou fausser les relevés.**
- **NE PAS utiliser ce tensiomètre dans un environnement riche en oxygène ou près d'une source de gaz inflammable.**

- **Consulter un médecin avant d'utiliser ce tensiomètre, si vous présentez l'un des troubles suivants : arythmies courantes, telles que les extrasystoles auriculaires ou ventriculaires, ainsi que la fibrillation auriculaire; sclérose artérielle; irrigation sanguine insuffisante; diabète; grossesse; prééclampsie ou troubles de la fonction rénale. REMARQUE : n'importe laquelle de ces maladies, associée à tout mouvement, tremblement, frémissement du patient, peut compromettre les relevés de la mesure.**
- **NE JAMAIS poser un diagnostic ou se traiter soi-même en tenant compte des relevés obtenus. TOUJOURS consulter un médecin.**
- **Afin d'éviter toute strangulation, tenir le tube d'air et le câble de l'adaptateur CA à l'écart des enfants, des enfants en bas âge et des nourrissons.**
- **Cet appareil comprend de petites pièces pouvant constituer un risque d'étouffement en cas d'ingestion par des enfants, des enfants en bas âge et par des nourrissons.**

Transmission de données

- **Cet appareil émet des radiofréquences (RF) dans la bande de 2,4 GHz. NE PAS utiliser cet appareil dans des lieux où l'émission de radiofréquences est interdite, tels que dans un avion ou dans des hôpitaux. Désactiver la fonction Bluetooth® sur le tensiomètre, puis retirer les piles et/ou débrancher l'adaptateur CA dans tout lieu où l'émission de radiofréquences est interdite. Pour de plus amples renseignements relatifs aux interdictions d'utilisations potentielles, consulter la documentation sur l'utilisation de la fonction Bluetooth produite par la FCC/ISDE.**

Manipulation et utilisation de l'adaptateur CA (accessoire facultatif)

- **NE PAS** utiliser l'adaptateur CA si le tensiomètre ou le câble de l'adaptateur CA est endommagé. Si le tensiomètre ou le câble est endommagé, éteindre l'appareil et débrancher immédiatement l'adaptateur CA.
- Brancher l'adaptateur CA dans une prise à la tension appropriée. **NE PAS** employer une fiche multiple.
- **NE JAMAIS** brancher ou débrancher l'adaptateur CA à une prise de courant avec des mains mouillées.
- **NE PAS** démonter ou tenter de réparer l'adaptateur CA.

Manipulation et utilisation des piles

- Garder les piles hors de portée des enfants, des enfants en bas âge et des nourrissons.
-

 **Mise en garde** Indique une situation potentiellement dangereuse qui, si elle n'est pas évitée, pourrait causer une blessure superficielle ou légère à l'utilisateur ou au patient, ou endommager l'équipement ou d'autres objets.

- En cas d'irritation de la peau ou d'un autre effet indésirable, cesser d'utiliser le tensiomètre et consulter un médecin.
- Consulter un médecin avant d'utiliser le tensiomètre si le bras à utiliser présente un dispositif intravasculaire ou fait l'objet d'une dérivation artérioveineuse ou d'un traitement par perfusion en raison des perturbations de la circulation sanguine pouvant occasionner des lésions.
- Consulter un médecin avant d'utiliser ce tensiomètre si l'utilisatrice a subi une mastectomie.
- Consulter un médecin avant d'utiliser ce tensiomètre en présence de graves problèmes de circulation sanguine ou d'hémopathies, car le gonflage du brassard peut entraîner des hématomes.
- **NE PAS** prendre de mesures plus souvent que nécessaires, car des hématomes occasionnés par la perturbation de la circulation sanguine peuvent survenir.
- Gonfler le brassard **SEULEMENT** lorsqu'il enserre l'avant-bras.

- **Retirer le brassard s'il ne se dégonfle pas pendant la prise de mesure.**
- **NE PAS utiliser le tensiomètre à des fins autres que la mesure de la tension artérielle.**
- **Au cours de la prise de mesure, vérifier qu'aucun appareil mobile ou autre appareil électrique, émettant des champs électromagnétiques, ne se trouve à moins de 30 cm (12 po) du tensiomètre. Cela pourrait perturber le fonctionnement de l'appareil et/ou fausser les relevés.**
- **Ne PAS démonter ou tenter de réparer le tensiomètre ou ses composants. Cela pourrait fausser le relevé.**
- **NE PAS utiliser le tensiomètre dans un lieu chargé d'humidité ni dans un endroit où il risque d'être aspergé par de l'eau. Cela pourrait l'endommager.**
- **NE PAS utiliser ce tensiomètre dans un véhicule en mouvement tel qu'une automobile.**
- **NE PAS laisser tomber le tensiomètre ou le soumettre à des vibrations ou des chocs violents.**
- **NE PAS utiliser ce tensiomètre dans des lieux où l'humidité et la température sont élevées ou faibles. Consulter la section 10.**
- **Au cours de la prise de mesure, surveiller le bras mesuré pour s'assurer que le tensiomètre n'entraîne pas une déficience prolongée de la circulation sanguine.**
- **NE PAS utiliser ce tensiomètre dans des milieux où il servirait fréquemment, par exemple dans une clinique ou un cabinet médical.**
- **NE PAS utiliser le tensiomètre en même temps que d'autres appareils électromédicaux. Cela pourrait perturber le fonctionnement de l'appareil et/ou fausser les relevés.**
- **Éviter de prendre un bain, de boire de l'alcool ou de consommer de la caféine, de fumer, de faire de l'exercice et de manger pendant au moins 30 minutes avant la prise de mesure.**
- **Prendre un repos d'au moins cinq minutes avant la prise de mesure.**

- Retirer tous les vêtements serrés ou épais de votre bras, lors de la prise de mesure.
- Demeurer immobile et **NE PAS** parler pendant la prise de mesure.
- Utiliser le brassard **SEULEMENT** chez des personnes dont la circonférence du bras se situe dans la plage de dimensions précisées pour le brassard.
- S'assurer que le tensiomètre est parvenu à la température ambiante avant de prendre une mesure. La prise de mesures à la suite de changements de température extrêmes peut fausser les relevés. OMRON recommande d'attendre environ deux heures pour permettre au tensiomètre de se réchauffer ou de refroidir après l'avoir rangé à la température minimale ou maximale de la plage des températures précisées dans les conditions de fonctionnement. Pour de plus amples informations sur le fonctionnement et les températures d'entreposage et de transport, consulter la section 10.
- **NE PAS** utiliser ce tensiomètre après sa période de durabilité. Consulter la section 10.
- **NE PAS** plier le brassard ou le tube d'air de manière excessive.
- **NE PAS** plier ou tordre le tube d'air lors d'une prise de mesure. Cela pourrait provoquer une lésion par interruption du flux sanguin.
- Pour débrancher le raccord d'air, tirer sur le raccord d'air en plastique au niveau de la base du tuyau, non le tuyau lui-même.
- Utiliser **UNIQUEMENT** un adaptateur CA, un brassard, des piles et des accessoires spécifiques à ce tensiomètre. L'utilisation d'adaptateurs CA, d'un brassard et de piles incompatibles peut endommager le tensiomètre ou présenter un danger.
- Utiliser **UNIQUEMENT** le brassard conçu pour le tensiomètre. L'utilisation d'autres brassards peut entraîner des relevés erronés.
- Un gonflement à une pression plus élevée que requise peut entraîner une ecchymose sur le bras, à l'endroit où le brassard est positionné. **REMARQUE** : pour plus d'informations, consulter la partie « Lorsque votre tension systolique est supérieure à 210 mmHg » dans la section 3 de ce guide de l'utilisateur.

Transmission de données

- **NE PAS remplacer les piles ou débrancher l'adaptateur CA lorsque les relevés sont transférés vers un appareil intelligent. Cela pourrait perturber le fonctionnement du tensiomètre et le transfert des données de la tension artérielle.**

Manipulation et utilisation de l'adaptateur CA (accessoire facultatif)

- **Insérer complètement l'adaptateur CA dans la prise.**
- **Tirer l'adaptateur CA en toute sécurité lors de son débranchement. NE PAS tirer le câble de l'adaptateur CA.**
- **Lors de la manipulation du câble de l'adaptateur CA :**
 - NE PAS l'endommager.**
 - NE PAS le casser.**
 - NE PAS l'altérer.**
 - NE PAS le plier ni tirer dessus.**
 - NE PAS le tordre.**
 - NE PAS l'utiliser s'il est emmêlé.**
 - NE PAS le pincer.**
 - NE PAS le placer sous des objets lourds.**
- **Enlever la poussière de l'adaptateur CA.**
- **Débrancher l'adaptateur CA lorsqu'il n'est pas utilisé.**
- **Débrancher l'adaptateur CA avant de nettoyer le tensiomètre.**

Manipulation et utilisation des piles

- **NE PAS** insérer les piles en alignant leur polarité de manière incorrecte.
 - Utiliser **SEULEMENT** quatre piles alcalines AA ou au manganèse dans ce tensiomètre. **NE PAS** utiliser d'autres types de piles. **NE PAS** utiliser en même temps des piles neuves et usagées. **NE PAS** utiliser des piles de marques différentes ensemble.
 - Retirer les piles du tensiomètre lorsqu'il est inutilisé pour une période prolongée.
 - Si du liquide en provenance des piles s'introduit dans les yeux, rincer immédiatement à grande eau. Consulter un médecin immédiatement.
 - Si du liquide en provenance des piles entre en contact avec la peau, rincer immédiatement à grande eau propre et tiède. Si une irritation, une lésion ou une douleur persiste, consulter un médecin.
 - **NE PAS** utiliser les piles après la date de péremption.
 - Vérifier périodiquement les piles pour contrôler leur état de fonctionnement.
-

1. Connaître votre tensiomètre

1.1 Contenu du nécessaire ou du produit

Tensiomètre, Brassard facile à enrouler ComFit, 4 piles « AA », étui de rangement, guide de l'utilisateur et guide de démarrage rapide

1.2 Tensiomètre et brassard

Face avant du tensiomètre

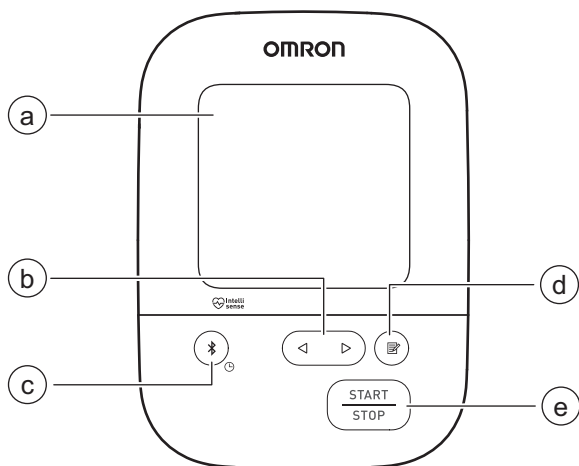

- (a) Affichage
- (b) Touches [Avant/Arrière]
- (c) Touche [Connexion]
(Date/Heure)
- (d) Touche [Mémoire]
- (e) Touche marche/arrêt [START/STOP]

Vues latérale gauche, arrière et du dessous du tensiomètre

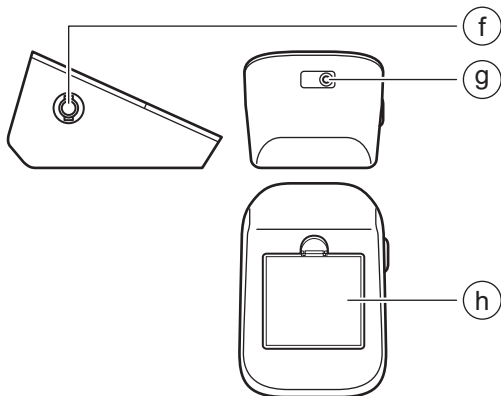

- ⓕ Prise d'air
- ⓖ Prise d'adaptateur CA
(pour l'adaptateur CA en option)
- ⓗ Compartiment des piles

Brassard



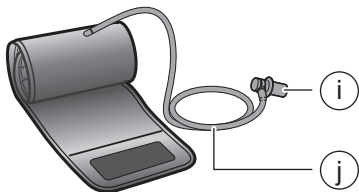

(Circonférence de l'avant-bras : 22 à 42 cm (9 po à 17 po))



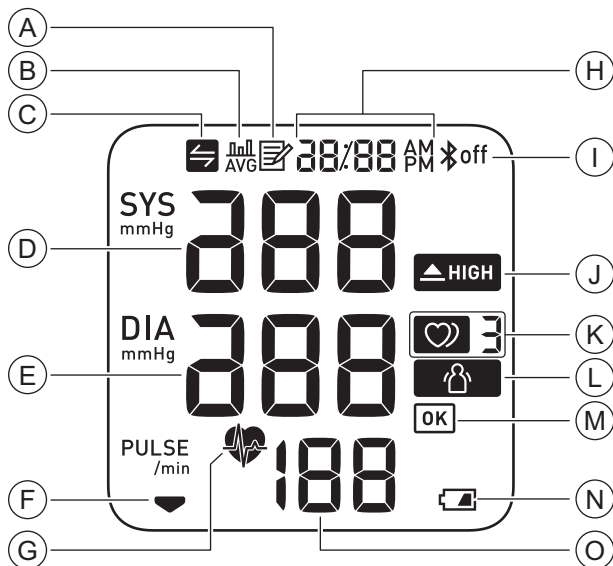





- ⓓ Raccord d'air
- ⓔ Tube d'air







1.3 Afficheur et symboles



<p>(A)</p>		<p>Symbole de la mémoire S'affiche lors de la consultation des relevés stockés en mémoire.</p>
<p>(B)</p>		<p>Symbole de valeur moyenne Clignote lors de la consultation de la moyenne des deux ou trois derniers relevés réalisés dans un intervalle de 10 minutes.</p>
<p>(C)</p>		<p>Symbole Sync Clignote/apparaît lorsque les données ont besoin d'être transférées, car la mémoire de stockage est presque ou complètement pleine. Une fois le tensiomètre jumelé avec l'appareil intelligent, transférer les relevés immédiatement avant que le tensiomètre ne supprime les plus anciens. Un maximum de 80 relevés peut être enregistré dans la mémoire interne du tensiomètre.</p>
<p>(D)</p>	<p>Relevé de la tension artérielle systolique</p>	
<p>(E)</p>	<p>Relevé de la tension artérielle diastolique</p>	
<p>(F)</p>		<p>Symbole de dégonflement S'affiche quand le brassard se dégonfle.</p>
<p>(G)</p>		<p>Symbole du rythme cardiaque Clignote pendant la prise de mesure.</p>
<p>(H)</p>	<p>Affichage de la date et de l'heure</p>	

<p>①</p>		<p>Symbole d'activation de la fonction Bluetooth Apparaît lorsque les relevés sont transférés.</p>
<p>①</p>		<p>Symbole de désactivation de la fonction Bluetooth. S'affiche lorsque la fonction Bluetooth est désactivée.</p>
<p>②</p>		<p>Symbole de tension élevée Apparaît si la tension artérielle systolique est ≥ 130 mmHg ou si la tension artérielle diastolique est ≥ 80 mmHg. Voir la sous-section 1.4 pour obtenir plus d'informations.</p>
<p>③</p>	<p>  ou  </p>	<p>Symbole de rythme cardiaque irrégulier S'affiche lorsqu'un rythme irrégulier est perçu à au moins deux reprises pendant la prise de la mesure. Le symbole avec le numéro s'affiche comme ci-dessous :</p> <p>Détection de pulsations cardiaques irrégulières à deux reprises :  Détection de pulsations cardiaques irrégulières à trois reprises ou plus : </p> <p>Un rythme cardiaque irrégulier se définit comme un rythme plus rapide d'au moins 25 % ou plus lent d'au moins 25 % par rapport au rythme moyen détecté lorsque le tensiomètre prend la mesure de la tension artérielle.</p> <p>Rythme cardiaque irrégulier  Rythme cardiaque régulier </p> <p>Le symbole d'un rythme cardiaque irrégulier peut s'afficher lorsque le tensiomètre détecte des mouvements du bras. Consulter la section 7 pour obtenir plus d'informations. Si le symbole s'affiche toujours, il est recommandé de consulter un médecin et de suivre ses directives.</p>

<p>Ⓛ</p>		<p>Symbole d'erreur causée par un mouvement S'affiche avec les relevés lorsque le corps bouge pendant la prise de la mesure. S'il s'affiche, retirer le brassard et attendre deux à trois minutes. Puis, repositionner le brassard sur le bras, demeurer immobile et prendre une autre mesure.</p>
<p>Ⓜ</p>		<p>Symbole OK Clignote quand le tensiomètre est connecté à l'appareil intelligent ou que les relevés sont transférés avec succès.</p>
<p>Ⓝ</p>		<p>Symbole de pile faible Clignote lorsque les piles se sont affaiblies.</p>
		<p>Symbole de pile épuisée S'affiche lorsque les piles sont épuisées.</p>
<p>Ⓞ</p>	<p>Affichage du pouls / Numéro en mémoire La fréquence du pouls s'affiche après la prise de la mesure. En appuyant sur la touche , le numéro en mémoire s'affiche pendant environ 1,5 seconde avant que la fréquence du pouls s'affiche à nouveau à l'écran.</p>	

1.4 Catégories de tension artérielle

Les directives ACC/AHA 2017 relatives à l'hypertension définissent les catégories de TA chez les adultes comme suit.

Catégories de tension artérielle chez les adultes*

Catégories de tension artérielle	TA systolique	TA diastolique
Normale	< 120 mmHg	et < 80 mmHg
Élevée	120 à 129 mmHg	et < 80 mmHg
Hypertension		
Étape 1	130 à 139 mmHg	ou 80 à 89 mmHg
Étape 2	≥ 140 mmHg	ou ≥ 90 mmHg

* Toute personne dont les valeurs de tension systolique et de tension diastolique appartiennent à deux catégories différentes doit être affectée à la catégorie la plus élevée.

« TA » désigne la tension artérielle (basée sur une moyenne de deux relevés précis ou plus obtenus à deux occasions ou plus).

Source : ACC/AHA 2017 High Blood Pressure Clinical Practice Guideline

Avertissement

- NE JAMAIS poser un diagnostic ou se traiter soi-même en tenant compte des relevés obtenus. TOUJOURS consulter un médecin.

2. Préparation

2.1 Installation des piles

1. Abaisser le crochet du couvercle des piles et tirer vers le haut.

2. Insérer quatre piles « AA » dans le compartiment des piles en suivant les indications.

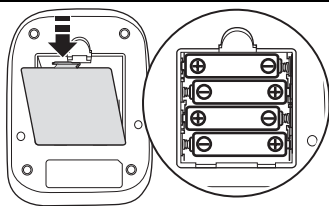

3. Replacer le couvercle des piles.

Dès que les piles sont correctement installées, l'année clignote sur l'écran.

Voir la sous-section 2.2 pour régler la date et l'heure manuellement, ou consulter la sous-section 4.1 pour jumeler le tensiomètre et régler la date et l'heure automatiquement.



Remarque

- Quand le symbole «  » clignote, il est recommandé de remplacer les piles.
- Pour remplacer les piles, éteindre le tensiomètre et retirer toutes les piles. Puis, remplacer les piles anciennes par quatre piles neuves simultanément.
- Le remplacement des piles n'efface pas les relevés antérieurs.
- La durée d'utilisation des piles fournies peut être plus courte que celle de piles neuves.
- Mettre les piles au rebut conformément aux règlements locaux en vigueur.

2.2 Réglage de la date et de l'heure

Remarque

- Régler la date et l'heure sur le tensiomètre avant de prendre une mesure pour la première fois.
- La date et l'heure se règlent automatiquement lors du jumelage du tensiomètre avec l'application « OMRON connect US/CAN ». Consulter la sous-section 4.1.
- Dès que les piles sont correctement installées, l'année clignote sur l'écran du tensiomètre.

1. Si rien ne s'affiche, appuyer sur la touche  pour afficher l'année.

Si l'année est déjà affichée, passer cette étape.

2. Appuyer sur la touche  ou  pour changer l'année.

Appuyer sur la touche  et la maintenir enfoncée pour rapidement faire avancer les années.

Appuyer sur la touche  et la maintenir enfoncée pour rapidement faire reculer les années.

3. Appuyer sur la touche  pour confirmer l'année, ensuite le mois clignote. Répéter les mêmes étapes pour changer le mois, le jour, l'heure et les minutes.

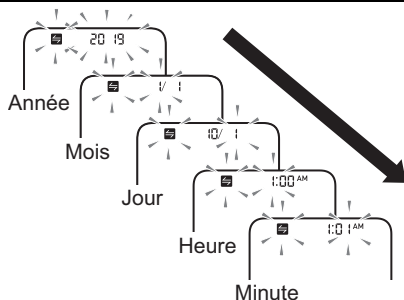

4. Appuyer sur la touche pour enregistrer le réglage.

Le tensiomètre s'éteint automatiquement trois secondes après le réglage des minutes dans cette séquence.

Remarque

- Si la date et l'heure doivent être réinitialisées, remplacer les piles ou appuyer sur la touche , puis régler la date et l'heure en suivant les étapes précédentes.
- Si la date et l'heure ne sont pas réglées, « - : - - » s'affiche pendant ou après la prise de mesure.

2.3 Conseils pour la mesure de la tension artérielle

Afin d'assurer la précision des relevés, suivre les instructions suivantes :

- Diminuer le stress, car il augmente la tension artérielle. Éviter de prendre des mesures durant des périodes de stress.
- Prendre des mesures dans un endroit calme.
- Il est important de prendre les mesures au même moment chaque jour. Il est recommandé de prendre les mesures le matin et le soir.
- Ne pas oublier de conserver les relevés de tension artérielle et de pouls pour le médecin. Une seule mesure ne procure pas une indication précise de la tension artérielle réelle. Il est nécessaire d'effectuer plusieurs relevés sur une période de temps et de les conserver.

Mise en garde

- Éviter de prendre un bain, de boire de l'alcool ou de consommer de la caféine, de fumer, de faire de l'exercice et de manger pendant au moins 30 minutes avant la prise de mesure.
 - Prendre un repos d'au moins cinq minutes avant la prise de mesure.
-

2.4 Installation du brassard

Remarque

- Les étapes suivantes concernent le positionnement du brassard sur le bras gauche. Si la prise d'une mesure est réalisée sur le bras droit, veuillez suivre les instructions d'enroulement pour le bras droit mentionnées dans la partie « Prise d'une mesure sur le bras droit » à la fin de cette sous-section.
- La tension artérielle peut différer selon le bras sur laquelle elle est mesurée; les relevés correspondant à la tension artérielle mesurée peuvent donc varier. OMRON recommande de toujours mesurer la tension sur le même bras. Si les relevés entre les deux bras diffèrent considérablement, demander à un médecin d'indiquer le bras sur lequel la tension doit être mesurée.

Mise en garde

- Retirer tous les vêtements serrés ou épais de votre bras, lors de la prise de mesure.

1. Brancher le brassard au tensiomètre en insérant fermement le raccord d'air dans la prise jack d'air jusqu'à son enclenchement.

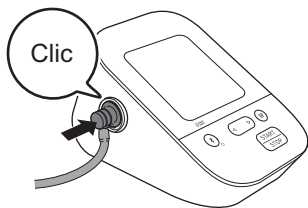

2. Positionner le brassard sur l'avant-bras gauche.

Remarque

- Le bord inférieur du brassard doit se trouver à 1 ou 2 cm (0,5 po) au-dessus de l'intérieur du coude. Le tube d'air est placé le long du côté intérieur de votre bras et aligné avec votre majeur.

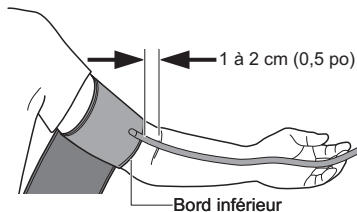

3. Vérifier que le tube d'air se trouve sur l'intérieur de votre bras et bien serrer le brassard pour qu'il ne puisse plus glisser du bras.

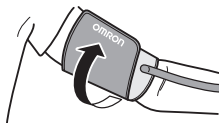

Prise d'une mesure sur le bras droit

Lors de la mesure sur le bras droit, le tube d'air doit se trouver à côté du coude et sur le bas du bras. Veiller à ne pas poser le bras sur le tube d'air.



2.5 Position assise correcte

Pour prendre une mesure, il faut être détendu et assis dans une position confortable dans une pièce où la température ambiante est agréable. Placer le bras sur la table.

- S'asseoir dans un fauteuil confortable en ayant le dos et le bras soutenus.
- Garder les pieds à plat et les jambes décroisés.
- Le brassard doit être placé sur le bras, au même niveau que le cœur, le bras reposant confortablement sur une table.



3. Utilisation de votre tensiomètre sans appareil intelligent

3.1 Prise de mesure

Le tensiomètre peut être utilisé sans être jumelé à un appareil intelligent. Pour jumeler le tensiomètre avec un appareil intelligent, consulter la sous-section 4.1.

Remarque

- Pour arrêter la prise de mesure, appuyer une fois sur la touche marche/arrêt [START/STOP] pour dégonfler le brassard.

Mise en garde

- NE PAS utiliser le tensiomètre en même temps que d'autres appareils électromédicaux. Cela pourrait perturber le fonctionnement de l'appareil et/ou fausser les relevés.
- Demeurer immobile et NE PAS parler pendant la prise de mesure.

1. Appuyer sur la touche marche/arrêt [START/STOP].

Tous les symboles paraissent à l'écran avant la prise de mesure.

2. Demeurer immobile et ne pas parler jusqu'à ce que la prise de mesure soit terminée.

Le symbole du rythme cardiaque «  » clignote à chaque battement de cœur.

Une fois que le tensiomètre a détecté la tension artérielle et le pouls, le brassard se dégonfle automatiquement. La tension artérielle et le pouls s'affichent.

Si le relevé de la pression artérielle systolique ou diastolique est élevé (voir la sous-section 1.3), le symbole «  » s'affiche.

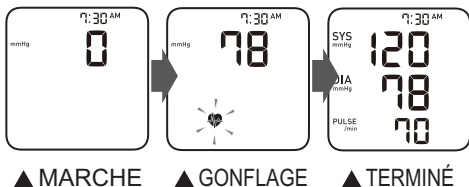

3. Appuyer sur la touche marche/arrêt [START/STOP] pour éteindre le tensiomètre.

Remarque

- Le tensiomètre s'éteint automatiquement après deux minutes.
- Attendre deux à trois minutes entre les prises de mesure. Le délai d'attente permet aux artères de décompresser et de revenir à leur état antérieur à la mesure. Il peut s'avérer nécessaire de prolonger le temps d'attente en fonction des caractéristiques physiologiques individuelles.

■ Utilisation du Mode invité

Le mode invité peut être utilisé pour prendre une seule mesure pour un autre utilisateur.

Remarque

- Aucun relevé n'est enregistré dans la mémoire.

1. Appuyer et maintenir enfoncée la touche marche/arrêt [START/STOP] pendant plus de deux secondes.

L'affichage de la date et de l'heure disparaît.



2. Relâcher la touche marche/arrêt [START/STOP] lorsque l'affichage de la date et de l'heure s'éteint.

Le brassard commence automatiquement à se gonfler.

■ Lorsque votre tension systolique est supérieure à 210 mmHg

Si la tension systolique est supérieure à 210 mmHg, prendre la mesure manuellement.

Une fois que le brassard a commencé à se gonfler, appuyer sur la touche marche/arrêt [START/STOP] et la maintenir enfoncée pour que le tensiomètre fasse gonfler le brassard jusqu'à atteindre 30 à 40 mmHg de plus que la tension artérielle systolique prévue.

Remarque

- Ne pas gonfler au-dessus de 299 mmHg.

⚠ Mise en garde

- Un gonflement à une pression plus élevée que requise peut entraîner une ecchymose sur le bras, à l'endroit où le brassard est positionné.

4. Utilisation de votre tensiomètre avec un appareil intelligent

4.1 Jumelage de votre tensiomètre avec un appareil intelligent

La date et l'heure se règlent automatiquement sur le tensiomètre quand celui-ci est jumelé à un appareil intelligent.

Consulter la liste des appareils compatibles à l'adresse OmronHealthcare.com

1. Activer la fonction Bluetooth sur l'appareil intelligent.
2. Télécharger et installer l'application « OMRON connect US/CAN » sur l'appareil intelligent.



Si l'application « OMRON connect US/CAN » est déjà installée sur l'appareil et qu'un compte a été créé, ouvrir l'application et ajouter le tensiomètre.

3. Ouvrir l'application et suivre les instructions de jumelage indiquées sur l'appareil intelligent.
4. Confirmer que le tensiomètre est bien connecté.

Une fois le tensiomètre connecté à l'appareil intelligent, le symbole OK s'affiche.

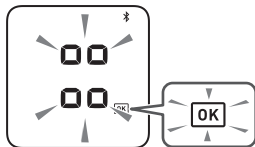

5. Appuyer sur la touche marche/arrêt [START/STOP] pour éteindre le tensiomètre.

Remarque

- Si le message « Err » s'affiche, suivre les instructions de l'application « OMRON connect US/CAN ».
- Le tensiomètre s'éteint automatiquement après deux minutes.
- À noter qu'OMRON n'est pas responsable de la perte de données ou d'informations dans l'application.
- « OMRON connect US/CAN » est la seule application recommandée pour ce tensiomètre et pour transférer des données correctement.

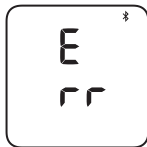

4.2 **Prise de mesure**

Voir la sous-section 3.1 pour commencer une prise de mesure. Ouvrir l'application sur l'appareil intelligent et suivre les instructions.

Remarque

- Vérifier que le tensiomètre est à moins de 5 m (16 ft) de l'appareil intelligent.

■ Transfert automatique ou manuel de données

- Lorsque la fonction Bluetooth est activée, les relevés sont transférés à l'appareil intelligent, dans l'heure qui suit la prise de mesure.
- Pour transférer les relevés manuellement, appuyer sur la touche .

4.3 Désactivation/activation de Bluetooth

⚠ Avertissement

- Cet appareil émet des radiofréquences (RF) dans la bande de 2,4 GHz. NE PAS utiliser cet appareil dans des lieux où l'émission de radiofréquences est interdite, tels que dans un avion ou dans des hôpitaux. Désactiver la fonction Bluetooth sur le tensiomètre, puis retirer les piles dans tout lieu où l'émission de radiofréquences est interdite. Pour de plus amples renseignements relatifs aux interdictions d'utilisations potentielles, consulter la documentation sur l'utilisation de la fonction Bluetooth produite par la FCC/ISDE.

La fonction Bluetooth est activée par défaut.

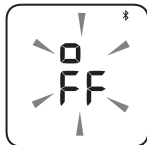

1. Lorsque le tensiomètre est éteint, appuyer sur la touche  et la maintenir enfoncée pendant plus de 10 secondes.

Le message « oFF » clignote trois fois.



2. Appuyer sur la touche marche/arrêt [START/STOP] pour éteindre le tensiomètre.

Remarque

- Pour activer la fonction Bluetooth, appuyer sur la touche  et la maintenir enfoncée pendant plus de deux secondes. Le message « on » s'affiche à l'écran.
- Le tensiomètre s'éteint automatiquement deux minutes après la fin de cette étape.
- Lorsque la fonction Bluetooth est désactivée, le symbole «  off » s'affiche.

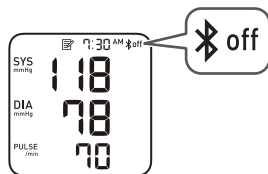

5. Utilisation de la fonction Mémoire

Le tensiomètre enregistre automatiquement jusqu'à 80 relevés.

Remarque

- Ce tensiomètre peut être utilisé par plusieurs utilisateurs. Lorsque la fonction de mémoire est utilisée avec d'autres utilisateurs, suivre (ou gérer) correctement ses propres relevés.

5.1 Visualisation des relevés stockés en mémoire

1. Appuyer sur la touche .

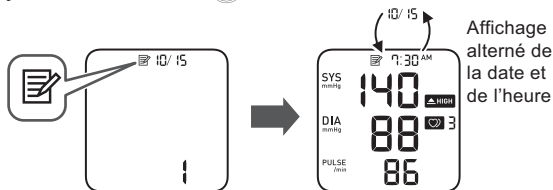

Le numéro en mémoire s'affiche pendant 1,5 seconde avant l'affichage du pouls. Le dernier relevé enregistré dans la mémoire sera numéroté portera le numéro « 1 ».

Remarque

- Si le relevé est élevé (voir la sous-section 1.3), le symbole «  » s'affiche.
- Si aucun relevé n'est enregistré dans la mémoire, l'écran de droite s'affiche.
- Si la mémoire est pleine, les nouveaux relevés remplacent les anciens, en commençant par les relevés les plus anciens.

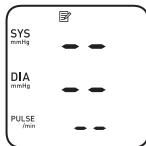

-
2. Appuyer sur la touche ◀ ou ▶ à plusieurs reprises pour afficher les relevés enregistrés en mémoire.

◀ : Pour afficher les anciens relevés

▶ : Pour afficher les derniers relevés

5.2 Visualisation du relevé moyen

Le tensiomètre peut également calculer un relevé moyen basé sur les deux ou trois derniers relevés réalisés au cours des 10 dernières minutes.

Remarque

- Régler la date et l'heure sur le tensiomètre avant de prendre une mesure pour afficher les relevés moyens.

-
1. Lorsque le tensiomètre est éteint, appuyer sur la touche  et la maintenir enfoncée pendant plus de deux secondes.

Le symbole «  » clignote.

Remarque

- S'il n'existe que deux relevés dans la mémoire pour cette période, la moyenne sera calculée en fonction de ces deux relevés.
- Si la valeur moyenne des relevés est élevée (voir la sous-section 1.3), le symbole «  » s'affiche.



6. Autres réglages

6.1 Suppression de toutes les mesures stockées en mémoire

1. Appuyer sur la touche .

Une fois le numéro en mémoire affiché, le dernier relevé s'affiche.

2. Tout en maintenant la touche  enfoncée, appuyer sur la touche marche/arrêt [START/STOP] pendant plus de trois secondes.

L'écran de droite clignote.

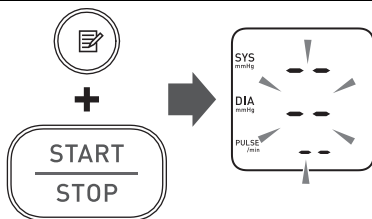

3. Tout en maintenant la touche  enfoncée à nouveau, appuyer sur la touche marche/arrêt [START/STOP] pendant plus de trois secondes.

L'écran cesse de clignoter et les relevés sont tous supprimés.

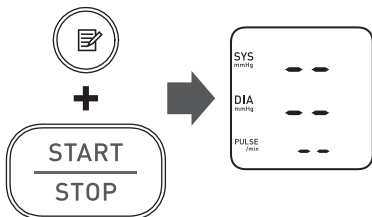

4. Appuyer sur la touche marche/arrêt [START/STOP] pour éteindre le tensiomètre.

Remarque

- Tous les relevés sont supprimés. Il n'est pas possible de supprimer partiellement les relevés enregistrés dans la mémoire.
- Le tensiomètre s'éteint automatiquement après deux minutes.

6.2 Rétablissement des réglages par défaut de votre tensiomètre

Pour supprimer toutes les informations enregistrées dans le tensiomètre, suivre les instructions ci-dessous. Vérifier que le tensiomètre est éteint.

1. Tout en maintenant la touche  enfoncée, appuyer sur la touche marche/arrêt [START/STOP] pendant plus de trois secondes. L'écran de droite clignote.

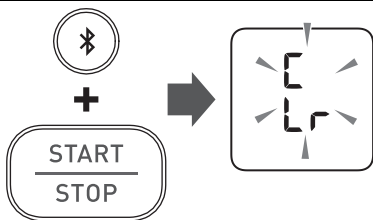

2. Tout en maintenant la touche  enfoncée à nouveau, appuyer sur la touche marche/arrêt [START/STOP] pendant plus de trois secondes. L'écran cesse de clignoter, puis le tensiomètre est réinitialisé aux réglages par défaut.

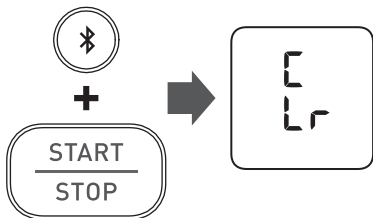

3. Appuyer sur la touche marche/arrêt [START/STOP] pour éteindre le tensiomètre.



Remarque







- À la fin de cette étape, l'année clignote sur l'écran. Voir la sous-section 2.2 pour régler la date et l'heure manuellement, ou consulter la sous-section 4.1 pour jumeler le tensiomètre et régler la date et l'heure automatiquement.
- Le retour aux réglages par défaut du tensiomètre n'efface pas les données enregistrées dans l'application.



7. Messages d'erreur et conseils de dépannage





Si l'un des problèmes ci-dessous survient pendant la prise de mesure, vérifier qu'aucun autre appareil électrique ne se trouve à moins de 30 cm (12 po). Si un problème persiste, consulter le tableau ci-dessous.

Affichage/ Problème	Cause Possible	Solution
<p>E1 s'affiche ou le brassard ne se gonfle pas.</p>	Le bouton [START/ STOP] a été actionné alors que le brassard n'est pas installé.	Appuyer à nouveau sur le bouton [START/STOP] pour éteindre le tensiomètre. Après avoir inséré de manière sécurisée le raccord d'air et avoir installé le brassard correctement, appuyer sur le bouton [START/STOP].
	Le raccord d'air n'est pas complètement raccordé au tensiomètre.	Brancher fermement la prise de gonflage. Consulter la sous- section 2.4.
	Le brassard est mal positionné.	Positionner le brassard correctement, puis prendre une autre mesure. Consulter la sous-section 2.4.
	Il y a une fuite d'air au niveau du brassard.	Remplacer le brassard par un brassard neuf. Consulter la section 9.

Affichage/ Problème	Cause Possible	Solution
 <p>s'affiche ou une mesure ne peut être terminée après que le brassard se soit gonflé.</p>	<p>Vous bougez ou parlez pendant la prise de mesure et le brassard n'est pas suffisamment gonflé.</p>	<p>Demeurer immobile et ne pas parler pendant la prise de mesure. Si « E2 » s'affiche plusieurs fois, gonfler le brassard manuellement jusqu'à ce que la pression systolique atteigne 30 ou 40 mmHg au-dessus des résultats de prise de mesure précédents. Consulter la sous-section 3.1.</p>
	<p>La pression systolique est supérieure à 210 mmHg et la mesure ne peut être prise.</p>	<p>Gonfler le brassard manuellement jusqu'à ce que la pression systolique atteigne 30 ou 40 mmHg au-dessus des résultats de prise de mesure précédents. Consulter la sous-section 3.1.</p>
 <p>s'affiche</p>	<p>Le brassard se gonfle de manière excessive et dépasse la pression maximale admissible.</p>	<p>Ne pas toucher le brassard ni plier le tube d'air en prenant une mesure. Si le brassard est gonflé manuellement, consulter la fin de la sous-section 3.1.</p>

Affichage/ Problème	Cause Possible	Solution
 s'affiche	Vous bougez ou parlez lors de la prise de mesure. Des vibrations perturbent la prise de mesure.	Demeurer immobile et ne pas parler pendant la prise de mesure.
 s'affiche	La fréquence du pouls n'est pas perçue correctement.	Positionner le brassard correctement, puis prendre une autre mesure. Consulter la sous-section 2.4. Demeurer immobile et s'asseoir correctement pendant la prise de mesure. Si le symbole «  3 » continue de s'afficher, il est recommandé de consulter un médecin.
 /  3 s'affiche		
 ne clignote pas pendant la prise de mesure.		
 s'affiche	Le tensiomètre fonctionne mal.	Appuyer sur la touche marche/arrêt à nouveau [START/STOP]. Si le symbole « Er » s'affiche toujours, contacter le service à la clientèle. Consulter la section 12.

Affichage/ Problème	Cause Possible	Solution
 <p>s'affiche</p>	<p>Le tensiomètre est incapable de se connecter à un appareil intelligent ou de transmettre des données.</p>	<p>Suivre les instructions indiquées dans l'application « OMRON connect US/CAN ». Si le symbole « Err » s'affiche toujours après avoir vérifié l'application, contacter le service à la clientèle. Consulter la section 12.</p>
 <p>clignote</p>	<p>Le tensiomètre est en attente de jumelage avec l'appareil intelligent.</p>	<p>Consulter la sous-section 4.1 pour jumeler le tensiomètre avec un appareil intelligent, ou appuyer sur la touche marche/arrêt [START/STOP] pour annuler le jumelage et éteindre le tensiomètre.</p>
 <p>clignote</p>	<p>Le tensiomètre est prêt à transférer les relevés vers l'appareil intelligent.</p>	<p>Ouvrir l'application « OMRON connect US/CAN » pour transférer les relevés.</p>

Affichage/ Problème	Cause Possible	Solution
 clignote	Il y a plus de 64 relevés dans la mémoire à transférer.	Jumeler le tensiomètre ou transférer les relevés à l'application « OMRON connect US/CAN » pour les enregistrer dans l'application, puis le symbole d'erreur disparaît.
	La date et l'heure ne sont pas réglées.	
 s'affiche	Il y a 80 relevés dans la mémoire à transférer.	
 clignote	Les piles sont faibles.	Il est recommandé de remplacer les quatre piles par des piles neuves. Consulter la sous-section 2.1.
 s'affiche ou le tensiomètre s'éteint inopinément pendant la prise d'une mesure.	Les piles sont épuisées.	Remplacer immédiatement les quatre piles par des neuves. Consulter la sous-section 2.1.
Rien ne s'affiche à l'écran du tensiomètre.	Les piles ne sont pas insérées correctement en fonction de la polarité.	Vérifier le positionnement correct des piles lors de leur installation. Consulter la sous-section 2.1.

Affichage/ Problème	Cause Possible	Solution
Les mesures semblent trop élevées ou trop basses.	La tension artérielle varie constamment. De nombreux facteurs, dont le stress, l'heure de la journée ou la façon dont est installé le brassard peuvent avoir un effet sur la tension artérielle. Consulter les sous-sections 2.3 - 2.5 et la section 3.	
Tout autre problème de communication survient.	Suivre les instructions indiquées par l'appareil intelligent ou consulter la section assistance « Support » de l'application « OMRON connect US/CAN » pour obtenir plus d'informations. Si le problème persiste, contacter le service à la clientèle. Consulter la section 12.	
Tout autre problème survient.	Appuyer sur la touche marche/arrêt [START/STOP] pour éteindre le tensiomètre, puis appuyer à nouveau pour prendre une mesure. Si le problème persiste, retirer toutes les piles et attendre 30 secondes. Ensuite, réinstaller les piles. Si le problème persiste, contacter le service à la clientèle. Consulter la section 12.	

8. Entretien

8.1 Entretien

Pour protéger le tensiomètre et éviter de l'endommager, veuillez suivre les directives ci-dessous :

- Tout changement ou toute altération non approuvés par le fabricant entraîne l'annulation de la garantie de l'utilisateur.

Mise en garde

- NE PAS démonter ou tenter de réparer le tensiomètre ou ses composants. Cela pourrait fausser le relevé.

8.2 Entreposage

Placer le tensiomètre et ses autres composants dans l'étui de rangement quand ils sont inutilisés.

Ranger le tensiomètre et ses composants dans un endroit sûr et sec.

1. Retirer le brassard du tensiomètre.

Mise en garde

- Pour débrancher le raccord d'air, tirer sur le raccord d'air en plastique au niveau de la base du tuyau, non le tuyau lui-même.

2. Ranger le tube d'air à l'intérieur du brassard avec précaution.

Remarque

- Ne pas plier ou froisser le tube d'air de manière excessive.

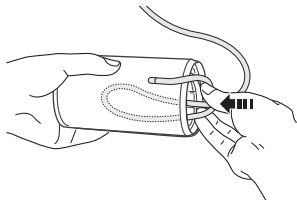

-
- 3.** Placer le tensiomètre et ses autres composants dans l'étui de rangement.

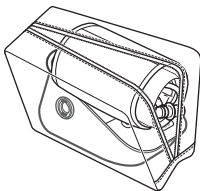

Ne pas ranger le tensiomètre et ses composants :

- Si le tensiomètre et ses composants sont mouillés.
- Dans des endroits exposés aux températures extrêmes, à l'humidité, à l'ensoleillement direct, à la poussière ou à des vapeurs corrosives telles que celles de l'eau de Javel.
- Dans des endroits exposés aux vibrations et aux coups.

8.3 Nettoyage

- Ne pas utiliser de produits nettoyants abrasifs ou volatiles.
- Utiliser un chiffon sec et doux ou un chiffon légèrement imbibé de détergent doux (neutre) pour nettoyer le tensiomètre et le brassard. Essuyer avec un chiffon sec.
- Ne pas immerger ni laver le tensiomètre ou le brassard ou les autres composants dans l'eau.
- Ne pas employer d'essence, de diluant ou d'autres solvants similaires pour nettoyer le tensiomètre ou le brassard ou les autres composants.

8.4 Mise au rebut

Jeter le tensiomètre, les composants et les accessoires en option conformément aux règlements locaux.

Les mises au rebut illégales contribuent à la pollution environnementale.

9. Accessoires facultatifs

Brassard facile à enrouler ComFit

Circonférence du bras
22 à 42 cm (9 po à 17 po)



Modèle : HEM-FL31-B REF HEM-FL31-BZ

Adaptateur CA

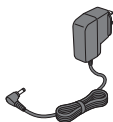

Modèle : HEM-ADPTW5

Remarque

- Ne pas jeter le raccord d'air. Le raccord d'air est utilisable avec le brassard optionnel.

Pour plus d'informations, visiter notre site Web à l'adresse
OmronHealthcare.com

Utilisation de l'adaptateur CA (accessoire facultatif)

Remarque

- Ne pas placer le tensiomètre dans un endroit où il est difficile de brancher et de débrancher l'adaptateur CA.
- Nous recommandons de laisser les piles dans le tensiomètre en permanence, même si vous choisissez d'utiliser l'adaptateur CA. Si seul l'adaptateur CA est utilisé sans laisser les piles dans le tensiomètre, la date et l'heure seront réinitialisées à chaque branchement et débranchement de l'adaptateur CA. Les relevés ne sont pas effacés.

1. Insérer la fiche mâle de l'adaptateur CA dans la prise jack de l'adaptateur CA située à l'arrière du tensiomètre.

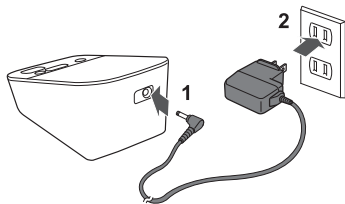

2. Brancher l'adaptateur CA dans une prise de courant.

Pour débrancher l'adaptateur CA, débrancher d'abord l'adaptateur CA de la prise de courant, puis retirer la fiche mâle de l'adaptateur CA du tensiomètre.

⚠ Mise en garde

- Utiliser **UNIQUEMENT** un adaptateur CA, un brassard, des piles et des accessoires spécifiques à ce tensiomètre. L'utilisation d'adaptateurs CA, d'un brassard et de piles incompatibles peut endommager le tensiomètre ou présenter un danger.

10. Caractéristiques techniques

Modèle	BP5250 <small>REF</small> HEM-7151T-Z
Affichage	Écran numérique ACL
Plage de pression du brassard	0 à 299 mmHg
Plage de mesure de la tension artérielle	SYS : 60 à 260 mmHg DIA : 40 à 215 mmHg
Plage de mesure du pouls	40 à 180 battements/min.
Précision	Tension : ± 3 mmHg Pouls : ± 5 % du relevé affiché
Gonflement	Automatique avec pompe électrique
Dégonflement	Valve de sûreté automatique contre les surpressions
Méthode de mesure	Méthode oscillométrique
Méthode de transmission	Bluetooth [®] Low Energy
Communication sans fil	Plage de fréquence : 2,4 GHz (2 400 à 2 483,5 MHz) Modulation : GFSK Puissance rayonnée efficace : < 20 dBm
Mode de fonctionnement	Fonctionnement en continu
Classification IP	Tensiomètre : IP20 Adaptateur CA en option : IP21
Valeur nominale	6 V c.c. 4,0 W

Source d'alimentation	4 piles « AA » 1,5 V ou adaptateur CA en option (ENTRÉE AC100 - 240 V 50 - 60 Hz 0,12 - 0,065 A)
Autonomie des piles	Environ 1 000 prises de mesure (avec des piles alcalines neuves)
Durée de vie utile	Tensiomètre : 5 ans Brassard : 5 ans Adaptateur CA en option : 5 ans
Conditions de fonctionnement	+10 °C à +40 °C (+50 °F à +104 °F) /HR de 15 à 90 % (sans condensation) /800 à 1 060 hPa
Conditions d'entreposage / de transport	-20 °C à +60 °C (-4 °F à +140 °F) / HR de 10 à 90 % (sans condensation)
Poids	Tensiomètre : Environ 340 g (12 oz) piles non incluses Brassard : Environ 163 g (5,8 oz)
Dimensions	Tensiomètre : Environ 105 mm (l) × 85 mm (h) × 152 mm (L) (4,2 po × 3,4 po × 6,0 po) Brassard : Environ 145 mm × 532 mm (tube d'air : 750 mm) (5,7 po × 20,9 po (tube d'air : 29,5 po))
Circonférence du brassard applicable au tensiomètre	220 à 420 mm (9 po à 17 po)

Mémoire	Enregistre jusqu'à 80 relevés
Contenu	Tensiomètre, Brassard facile à enrouler ComFit, 4 piles « AA », étui de rangement, guide de l'utilisateur et guide de démarrage rapide
Protection contre les chocs électriques	Matériel électromédical à alimentation interne (lors de l'utilisation des piles uniquement) Équipement électromédical de classe II (Adaptateur CA en option)
Partie appliquée	Type BF (brassard)

Remarque



- Ces spécifications sont susceptibles d'être modifiées sans préavis.
- Ce tensiomètre respecte les exigences de la norme ISO 81060-2 : 2013. Dans le cadre de l'étude clinique de validation, l'accessoire K5 a été utilisé sur 85 sujets en vue de déterminer la tension artérielle diastolique.
- Ce tensiomètre n'a pas été validé pour une utilisation chez les femmes enceintes.
- La classification IP est le degré de protection fourni par les enceintes conformément à la IEC 60529. Le tensiomètre et l'adaptateur CA en option sont protégés contre les corps solides de 12,5 mm (0,5 po) de diamètre et plus, tels qu'un doigt par exemple. L'adaptateur CA en option est protégé contre les gouttes d'eau tombant à la verticale et pouvant entraîner des problèmes au cours d'une utilisation normale.

Interférence dans la communication sans fil

Ce produit fonctionne dans une bande sans licence ISM, à 2,4 GHz. Si ce produit est utilisé à proximité d'autres appareils sans fil, tels que les appareils à micro-ondes et les réseaux de communication locaux qui exploitent la même bande de fréquences que ce produit, il est possible que des interférences se produisent.

Si des interférences se produisent, arrêter les autres appareils ou éloigner le tensiomètre de ces appareils avant de l'utiliser.

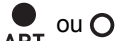
Pictogramme de l'appareil

 <p>● ou ○ ART.</p>	Types de repères utilisés pour indiquer le positionnement correct de l'artère au niveau de l'avant-bras
	Identifie le type de brassard compatible avec le tensiomètre

11. Déclaration de conformité FCC/ISDE

MISE EN GARDE DE LA FCC

Les changements ou modifications non expressément approuvés par l'autorité responsable de la conformité peuvent annuler l'autorisation accordée à l'utilisateur de faire fonctionner cet équipement.

Le présent appareil est conforme à la partie 15 des règles de la FCC et aux normes des CNR d'Innovation, Sciences et Développement économique Canada applicables aux appareils radio exempts de licence. L'exploitation est autorisée aux deux conditions suivantes : (1) l'appareil ne doit pas produire de brouillage, et (2) l'appareil doit accepter tout brouillage subi, même si le brouillage est susceptible d'en compromettre le fonctionnement.

Remarque

- Cet équipement a été testé et déclaré conforme aux limites de la section 15 du règlement de la FCC qui s'appliquent aux appareils numériques de classe B. Ces limites sont conçues pour fournir une protection satisfaisante contre les interférences néfastes dans les installations résidentielles. Cet équipement génère, utilise et peut émettre des ondes de fréquence radio. S'il n'est pas installé et utilisé conformément aux directives, l'appareil risque de provoquer des interférences avec les communications radio. Il est cependant impossible de garantir que des interférences ne surviendront pas dans une installation particulière. Si cet équipement est à l'origine d'interférences gênant la réception de programmes radio ou télévisés, ce qui peut être déterminé en mettant l'appareil hors tension et à nouveau sous tension, l'utilisateur doit tenter de remédier au problème en prenant une ou plusieurs des mesures suivantes :

- Réorienter ou déplacer l'antenne de réception.
- Augmenter la distance séparant l'équipement du récepteur.
- Brancher l'équipement à une prise de courant sur un circuit différent de celui auquel le récepteur est branché.
- Consulter le revendeur ou un technicien radio/TV qualifié.

Cet émetteur ne doit pas être placé dans les mêmes locaux ou être utilisé conjointement à une autre antenne ou un autre émetteur.

Cet équipement est conforme aux limites d'exposition aux rayonnements énoncées pour un environnement non contrôlé et respecte les règles les radioélectriques (RF) de la FCC lignes directrices d'exposition et d'exposition aux fréquences radioélectriques (RF) CNR-102 de l' ISDE puisque cet appareil a une niveau tres bas d'energie RF.

12. Garantie limitée

Le BP5250 Tensiomètre, à l'exclusion du brassard et des piles, est garanti contre tout défaut de matériaux et de fabrication durant les trois années suivant la date d'achat dans le cadre d'une utilisation conforme aux directives fournies avec le tensiomètre. Le brassard est garanti contre tout défaut de matériaux et de fabrication durant la première année suivant la date d'achat, lorsqu'il est utilisé selon les directives fournies avec le tensiomètre. La garantie ci-dessus s'applique uniquement à l'acheteur au détail original, et uniquement aux produits achetés auprès d'un vendeur agréé par Omron, qui est soumis aux normes de contrôle de la qualité d'Omron et qui s'y conforme, à moins que la loi l'interdise.

À notre discrétion, nous remplacerons sans frais tout tensiomètre ou brassard du tensiomètre couvert par la garantie ci-dessus. Le remplacement représente notre seule responsabilité et votre seul recours en vertu de la garantie énoncée ci-dessus.

Pour faire valoir la garantie, contacter le service à la clientèle au **1-800-634-4350** afin d'obtenir l'adresse du centre d'inspection et de prendre connaissance des frais de port et de manutention.

Joindre le reçu original imprimé. Joindre une lettre comportant nom, adresse et numéro de téléphone ainsi qu'une description du problème spécifique. Emballer le produit avec soin afin d'éviter tout risque de dommages supplémentaires durant le transport. En raison des risques de perte lors du transport, nous recommandons d'assurer le produit et de demander un avis de réception.

LES DISPOSITIONS PRÉCÉDENTES CONSTITUENT LA SEULE GARANTIE FOURNIE PAR OMRON POUR CE PRODUIT ET, PAR LES PRÉSENTES, OMRON REJETTE TOUTE AUTRE GARANTIE, EXPRESSE OU TACITE, Y COMPRIS LES GARANTIES DE QUALITÉ MARCHANDE ET D'ADAPTATION À UN USAGE PARTICULIER. LES GARANTIES TACITES ET LES AUTRES MODALITÉS POUVANT ÊTRE IMPOSÉES PAR LA LOI, SI DE TELLES GARANTIES OU MODALITÉS EXISTENT, SONT LIMITÉES DANS LEUR DURÉE À LA PÉRIODE DE GARANTIE EXPRESSE MENTIONNÉE AUX PRÉSENTES. CERTAINES PROVINCES/ÉTATS NE PERMETTENT PAS DE LIMITES QUANT À LA DURÉE DE LA GARANTIE IMPLICITE, IL SE PEUT DONC QUE LES LIMITES CI-DESSUS NE S'APPLIQUENT PAS À VOUS.

OMRON NE SERA PAS TENUE RESPONSABLE DES PERTES DÉCOULANT DE L'UTILISATION OU D'AUTRES DOMMAGES PARTICULIERS, INDIRECTS OU ACCESSOIRES OU DE COÛTS INDIRECTS, DE DÉPENSES OU DE DOMMAGES. CERTAINES PROVINCES/ÉTATS NE PERMETTENT PAS D'EXCLUSIONS OU DE LIMITES DE DOMMAGES INDIRECTS OU CONSÉCUTIFS; IL SE PEUT DONC QUE LES EXCLUSIONS OU LIMITES CI-DESSUS NE S'APPLIQUENT PAS À VOUS.

Cette garantie vous accorde des droits précis reconnus par la loi, et vous pouvez avoir d'autres droits qui varient d'une juridiction à une autre. En raison d'exigences locales particulières, il est possible que certaines des limitations et exclusions susmentionnées ne vous concernent pas.

COMMUNIQUER AVEC LE SERVICE À LA CLIENTÈLE

Visiter notre site Web à
l'adresse :

États-Unis - OmronHealthcare.com
Canada - OmronHealthcare.ca

Appeler sans frais :

1-800-634-4350

13. Consignes et déclaration du fabricant

Informations sur le tensiomètre OMRON à piles/alimenté par un adaptateur CA pour les documents d'accompagnement dans le cadre de la norme IEC60601-1-2 :2014

Renseignements importants sur la compatibilité électromagnétique (EMC)

Le BP5250 est conforme à la norme IEC60601-1-2 :2014 relative à la compatibilité électromagnétique (EMC).

De la documentation ayant trait à cette norme peut être obtenue sur le site OmronHealthcare.com/emc. Sur le site Web, rechercher l'information portant sur l'appareil BP5250.

La marque et les logos **Bluetooth**[®] sont des marques de commerce déposées appartenant à la société Bluetooth SIG, Inc. Toute utilisation de ces marques par OMRON HEALTHCARE Co., Ltd est régie par des droits de licence. Les autres marques et dénominations commerciales appartiennent à leurs propriétaires respectifs.

Apple et le logo Apple sont des marques de commerce d'Apple Inc., enregistrées aux États-Unis et dans d'autres pays et régions. App Store et le logo App Store sont des marques de service d'Apple Inc.

Google Play et de logo Google Play sont des marques de commerce de Google LLC.



OMRON HEALTHCARE Co., Ltd

53, Kunotsubo, Terado-cho, Muko, Kyoto, 617-0002 JAPON

Distribué par :

OMRON HEALTHCARE, INC.

1925 West Field Court, Lake Forest, IL 60045 ÉTATS-UNIS

États-Unis - OmronHealthcare.com

Canada - OmronHealthcare.ca

© 2019 OMRON HEALTHCARE, INC.

Fabriqué au Vietnam

2866115-5C